

Рисунок 1.
Лестница винтовая универсальная 1,8ву (2700-2925 мм).

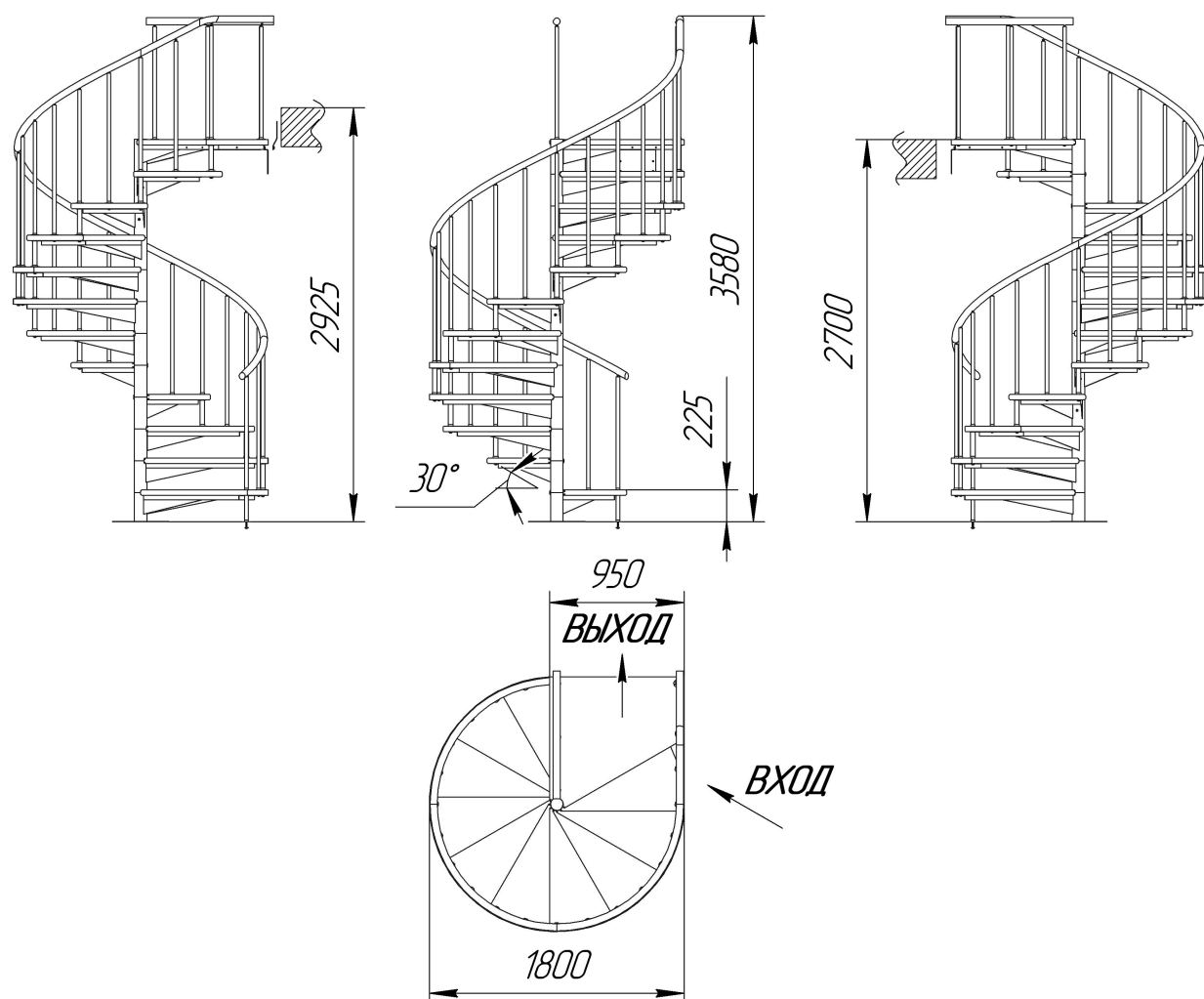

Подробную видеоинструкцию по монтажу лестницы можно найти на нашем сайте и по ссылке ниже



Для монтажа понадобятся

- крестовая отвёртка PH2
- набор гаечных ключей 6...13
- набор шестигранных ключей 2...4
- наждачная бумага P60-80
- сверла 8 и 26 мм

**ЛЕСЕНКА**
Правильный шаг!

Универсальная
лестница для дома
ЛЕС-1,8ву

(2700-2925 мм)

Паспорт изделия

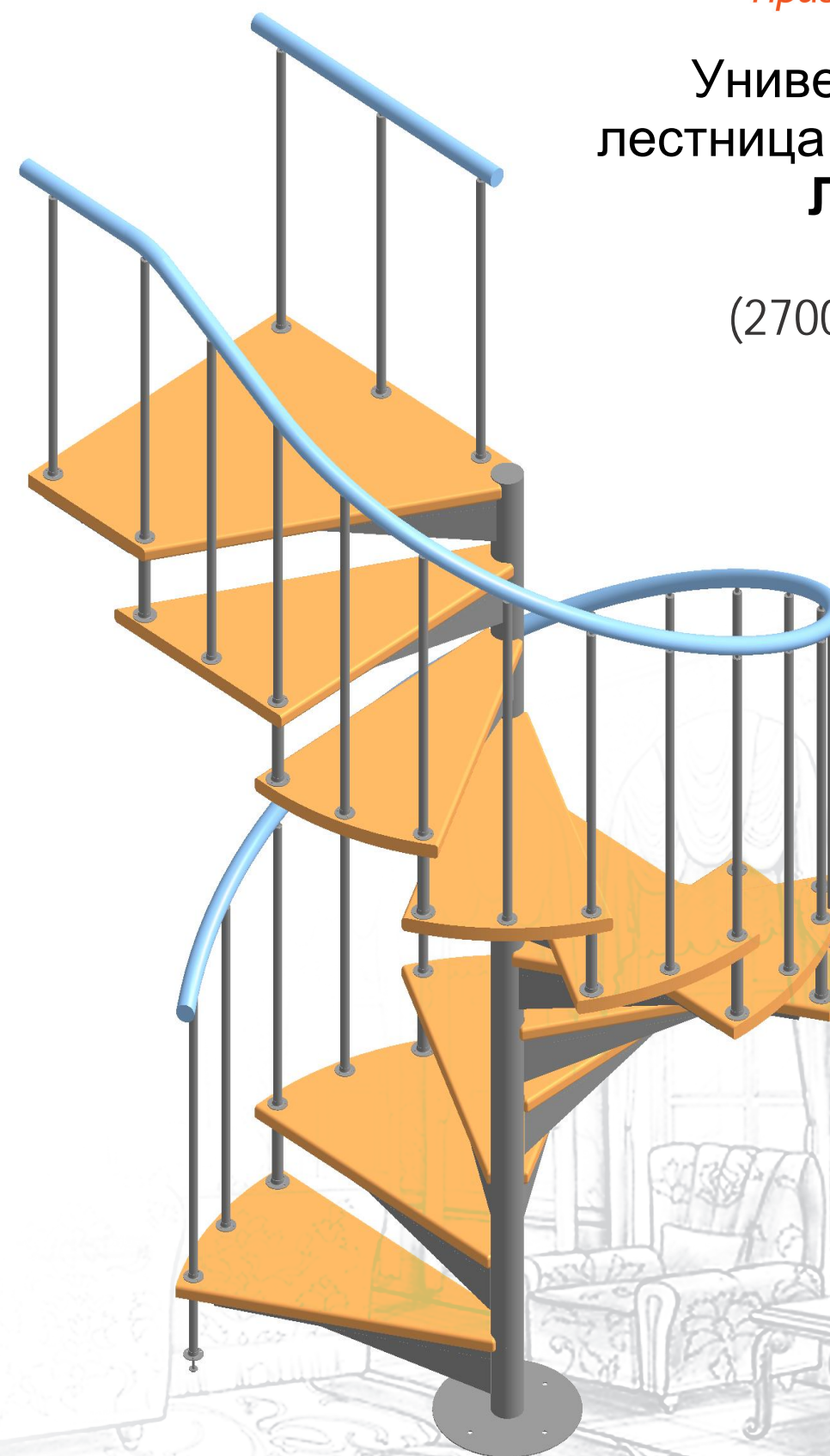

1. ОБЩИЕ УКАЗАНИЯ.

1.1. Лестница Лес-1,8ву (далее по тексту – «лестница») предназначена для эксплуатации в жилых двухуровневых квартирах и коттеджах (температура воздуха 18-24 ° С, относительная влажность 30-60%, независимо от времени года). Допускается хранение разобранной лестницы в таре, в сухом отапливаемом помещении.

2. ТЕХНИЧЕСКИЕ ХАРАКТЕРИСТИКИ.

- 2.1. Модификации лестницы – универсальная лево/правозаходная.
- 2.2. Высота подъема (от уровня пола нижнего этажа до уровня пола верхнего этажа) – 2700-2925 мм.
- 2.3. Угол подъема по краю ступени (относительно пола) – 30°.
- 2.4. Число шагов подъема – 12.
- 2.5. Ширина марша – 900 мм.
- 2.6. Высота шага ступеней – 225 мм.
- 2.7. Толщина ступеней – 38 мм.
- 2.8. Максимально допустимая статическая нагрузка на одну ступень – 200 кг.
- 2.9. Габариты лестницы в плане – 1800 x 1800 x 3580 мм.
- 2.10. Минимальные размеры требуемого прямоугольного отверстия в перекрытии верхнего этажа – 1800 x 1800 мм.
- 2.11. Вес с упаковкой – 240 кг.
- 2.12. Материал – древесина хвойных пород 8% (±4%) влажности. Материал элементов крепления - сталь.

Материал поручня - ПВХ пластик

Лестница поставляется в разобранном виде, упакованной в 3 короба.

Собирается лестница по указаниям настоящего паспорта на объекте монтажа.

3. КОМПЛЕКТНОСТЬ ПОСТАВКИ.

Таблица 1.

1. Столб-основание лестницы (из 2х частей 1500 и 1192 мм)	1 шт.
2. Нижний элемент (высота центра 204 мм)	1 шт.
3. Промежуточный элемент (высота центра 225 мм)	10 шт.
4. Верхний элемент (высота центра 245 мм + два элемента расширения + крепежная пластина)	1 шт.
5. Поручень (4 изогнутых по радиусу части + 2 прямых)	1 шт.
6. Начальная стойка поручня (высота 1025 мм)	12 шт.
7. Средняя стойка поручня (высота 920 мм)	11 шт.
8. Болъц усилитель стойки 32 мм (высота 185 мм)	11 шт.
9. Стойка поручня баллюстрады (высота 800 мм)	4 шт.
10. Ступень лестницы	10 шт.
11. Ступень выхода на площадку	1 шт.
12. Площадка	1 шт.

4. ГАРАНТИЙНЫЕ ОБЯЗАТЕЛЬСТВА.

Гарантийный срок эксплуатации – 1 год при условии соблюдения правил монтажа и эксплуатации, а также условий хранения и транспортировки.

Гарантийный срок хранения – 1 год с момента приёмки ОТК при условии хранения в упаковке предприятия-изготовителя в сухом отапливаемом помещении. Гарантийный срок хранения предшествует гарантийному сроку эксплуатации.

Завод изготовитель постоянно работает над усовершенствованием своей продукции, направленным на улучшение дизайна и эксплуатационных характеристик выпускаемых изделий. Поэтому в конструкции изделия могут быть внесены незначительные изменения, не отражённые в данном документе и не влияющие на эксплуатационные характеристики изделия.

Производитель: ООО "Лесенка М", 127273, РФ г. Москва, ул.Хачатуряна, дом № 16, офис 2 помещение II

5. СВИДЕТЕЛЬСТВО О ПРИЁМКЕ.

Лестница внутриквартирная ЛЕС - 1,8ву проверена и признана годной к эксплуатации.

«___» _____ 20__ г.

М.П.

Контролёр ОТК _____

Сделано в РФ

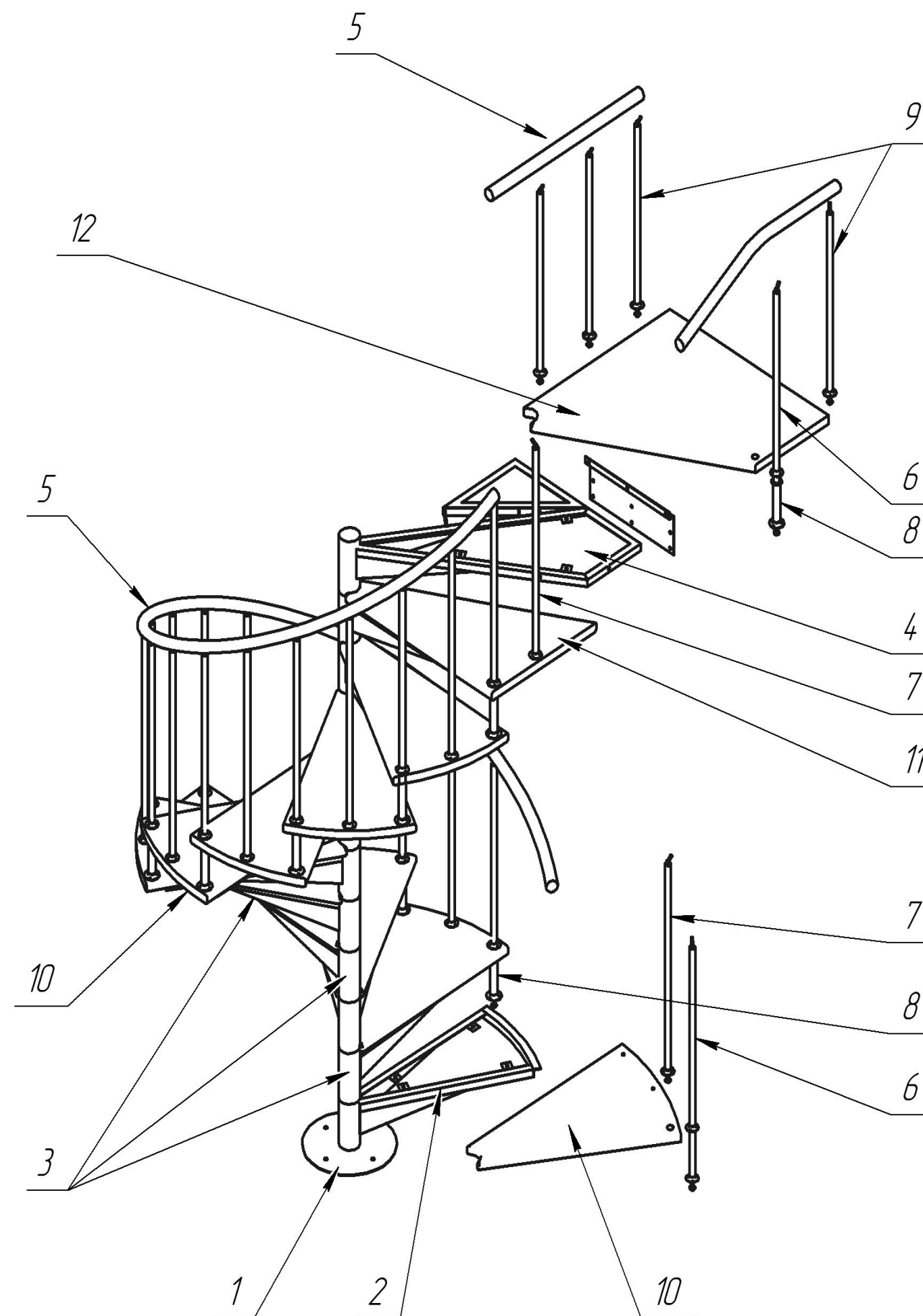

6. УКАЗАНИЯ ПО СБОРКЕ ВНУТРИКВАРТИРНОЙ ЛЕСТНИЦЫ ЛЕС-1,8ву.

Детализация лестниц приведена на рисунках выше. Указанные номера позиций соответствуют таблице 1.

ПОРЯДОК СБОРКИ:

1. Для установки лестницы необходимо пространство размером 1,8 x 1,8 метра (квадрат).

В начале установки необходимо установить и закрепить по центру квадрата центральный столб d83 мм 2670 мм. Крепеж осуществляется к полу через отверстия в пластине опоры. Тип крепежа подбирается исходя из материалов пола и не входит в комплект поставки.

2. На установленную опору сверху заводят каркас нижнего элемента (сварная металлическая конструкция, высота «стакана» d89 мм 204 мм)

3. Далее, похожим образом, на опору заводят каркасы промежуточных элементов (конструкции со «стаканом» 225 мм, всего 10 штук). Их располагают равномерно по диаметру будущей лестницы чтобы избежать излишней нагрузки на столб, но пока не крепят.

Использовать их как опору для подъема по лестнице на данном этапе нельзя.

4. Последним на центральный столб заводят каркас верхней площадки. Он отличается большим размером и «стаканом» 245 мм заглушенным сверху. К нему сбоку болтами М8 крепятся расширители под вариант захода (правый / левый)

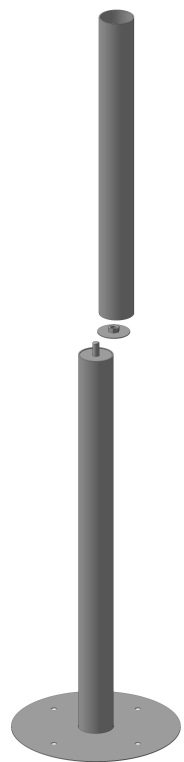
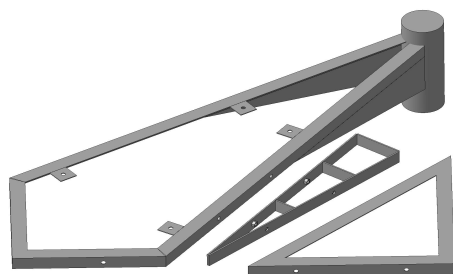

5. Для фиксации верхней части лестницы применяется монтажная пластина (500x200 мм изогнутой формы) которая крепится тремя болтами М8 к отверстиям каркаса (с расширением) верхней площадки и в 6 точек к перекрытию второго этажа помещения. Вид крепежа к перекрытию подбирается исходя из материалов перекрытия и в комплект поставки не входит. После фиксации каркаса к перекрытию необходимо зафиксировать элемент к центральному столбу болтом М8 расположенным по центру «стакана» элемента

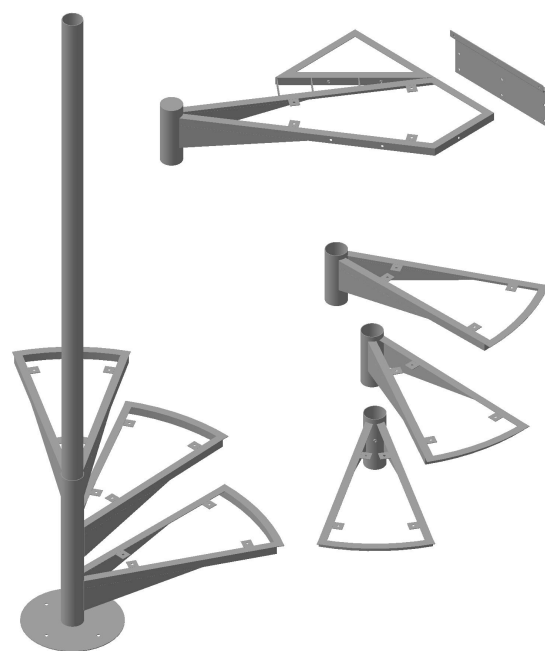

6. Далее необходимо подготовить деревянные ступени. Всего их 12. 10 из них имеют радиусную часть и будут располагаться по кругу, начиная с 1 элемента. Одна – похожей формы, но с прямыми гранями для перехода к площадке. И самой верхней ступенью будет площадка.

7. Ступени необходимо просверлить под будущий монтаж стоек и перил. На ближнем по ходу подъема углу сверлится отверстие диаметром 26 мм, по центру и на дальнем – 8 мм. В площадке дополнительно сверлятся еще три отверстия 8 мм. Схема разметки под сверление – на обороте

8. Просверленные ступени устанавливаются на каркас элементов начиная с нижнего. Каждая ступень устанавливается с равномерными симметричными свесами относительно ребер каркаса и крепится снизу 4 саморезами 3,5x35 мм (при этом элементы каркаса по-прежнему не зафиксированы относительно центрального столба)

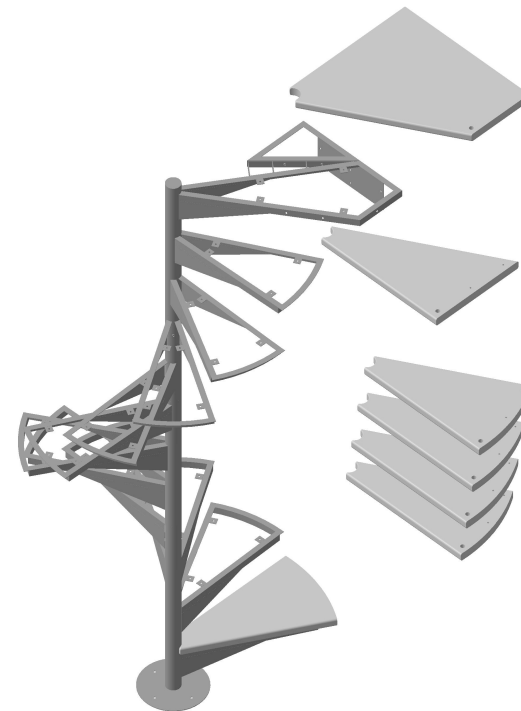

9. После того как все ступени установлены и размещены приблизительно равномерно по окружности лестницы можно приступить к установке стоек поручня. Их монтаж осуществляется последовательно, начиная сверху. Сначала устанавливаются 4 стойки высотой 800 мм на площадке (три по осевой линии, одна по внешнему краю). Они крепятся снизу болтом М8x50, проходящим сквозь ступень в заранее просверленных отверстиях, и фланцем с 3 саморезами 3,5x18 мм к плоскости ступени. Сверху каждой стойки устанавливается ложемент поручня с наклоняемой пластиной.

10. После того как все ступени установлены и размещены приблизительно равномерно по окружности лестницы можно приступить к установке стоек поручня. Их монтаж осуществляется последовательно, начиная сверху. Сначала устанавливаются 4 стойки высотой 800 мм на площадке (три по осевой линии, одна по внешнему краю). Они крепятся снизу болтом М8x50, проходящим сквозь ступень в заранее просверленных отверстиях, и фланцем с 3 саморезами 3,5x18 мм к плоскости ступени. Сверху каждой стойки устанавливается ложемент поручня с наклоняемой пластиной.



11. Поворачивая вокруг центрального столба элемент каркаса, расположенный под площадкой, необходимо добиться чтобы отверстия 8 мм на этой ступени и 26 мм на площадке совпали. В них устанавливается стойка высотой 1025 мм. Вместе с ней устанавливается подпорка d32 мм с шайбой d45 мм. Она располагается между площадкой и ступенью ниже нее. Стойка проходит сквозь ступень площадки через отверстие 26 мм и далее внутри подпорки до следующей ступени. Снизу она крепится болтом М8x50, к плоскостям ступени и площадки – фланцами соответственно d25 и d32 с 3 саморезами 3,5x18 мм каждый. Элемент каркаса Аналогичным образом на предпоследней ступени крепятся следующие 2 стойки – 920 мм по центру окружности поручня и 1025 мм на ближнем по ходу подъема углу (с подпоркой на ступень ниже). При этом происходит выравнивание по отверстиям каркаса и ступени предыдущего уровня. Таким образом выстраивается и фиксируется вся лестница – от верхних элементов к нижним.

12. На выставленную и закрепленную лестницу монтируется поручень. Он состоит из 4х частей. Части удобно монтировать последовательно, от нижней к верхней. (верхнюю часть при переходе к площадке необходимо будет подрезать по месту). Поручень укладывается на ложементы стоек и фиксируется к каждому двумя саморезами 3,5x35 мм. Между собой части поручня скрепляются металлическим соединителем, фиксируемым также саморезами 3,5x35 мм. Начало и конец поручня закрываются декоративными заглушками. Отдельная прямая часть поручня крепится к стойкам площадки на внутренней оси.

13. Завершают сборку окончательной затяжкой резьбовых соединений и проверкой всех креплений лестницы. Также необходимо 1 раз в год повторять процедуру протяжки всех резьбовых соединений.

